

G OUBIER

Tôlerie industrielle

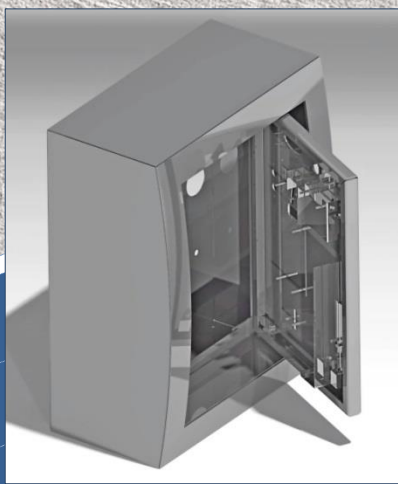

« L'expérience et la performance
au service de vos produits »

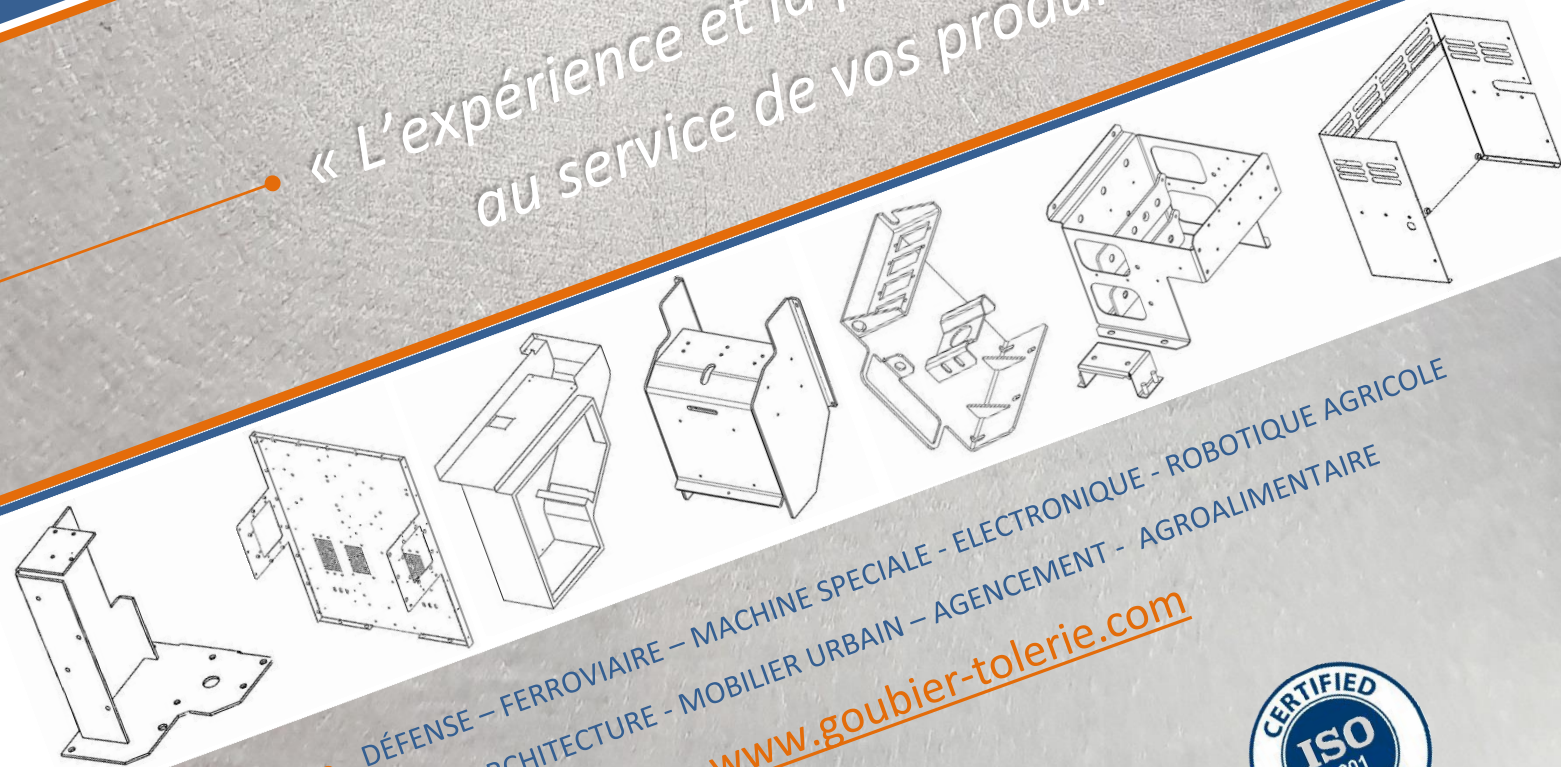

DÉFENSE – FERROVIAIRE – MACHINE SPECIALE – ELECTRONIQUE – ROBOTIQUE AGRICOLE
ARCHITECTURE – MOBILIER URBAIN – AGENCEMENT – AGROALIMENTAIRE

www.goubier-tolerie.com



Le mot du dirigeant

Goubier est une entreprise de tôlerie industrielle implantée à Montauban (82).

Un site de production moderne, d'une surface de 3000m² couverts.

Notre société est certifiée ISO 9001 version 2015.

L'engagement de chacun des membres de l'entreprise à travers notre démarche qualité, amène à nos clients, la garantie d'une rigueur, d'un respect du cahier des charges et de ses exigences.

Nous accompagnons le client dès les phases de conception, à travers le conseil de nos technico-commerciaux, et amenons les meilleures optimisations et économies, appuyées sur notre expertise métier.

Ceci rentre dans une démarche volontariste de développer avec nos clients un challenge 'gagnant-gagnant', amenant de la profitabilité aux deux partenaires.

Didier Bourguet
Dirigeant



NOS MOYENS DE PRODUCTION



TRUMPF



NOS OUTILS DE PRODUCTION

Centre de découpe

Combiné poinçonnage <> laser TC6000
Chargement outils et tôles automatique



L'automatisation complète de l'usinage nous permet de réaliser des pièces techniques en vous proposant des prix compétitifs.

Voici quelques exemples de possibilités techniques usinées quotidiennement :

• Perçage fin	Poinçonnage de trous $\varnothing 2\text{mm}$ dans une tôle d'acier d'épaisseur 4mm.
• Fraisages par déformation	Noyage de la tête de vis tête fraisée, 90° ou 120° .
• Soyages	Décalage de la tôle à la molette.
• Rainurage	Réalisation de rainurage de renfort sur la tôle = diminution des épaisseurs de tôle en conception.
• Crevés	Doublement de l'épaisseur de tôle pour recevoir un taraudage.
• Taraudage automatisé	Réalisé par repoussage. Le filet crée offre une résistance supérieure : passage de la classe 6,8 en classe 8,8
• Marquage et gravage par pointeau	2800 coups/ minute.
• Marquage ou dessin par outil de traçage	Ce que vous dessinez, nous le traçons sur un tôle en un temps record.
• Charnières	Usinées en quelques secondes à l'extrémité du flanc de tôle, elles ouvrent des possibilités importantes pour les assemblages.
• Pliage	Réalisation de pattes ou petits plis difficiles à positionner sur plieuse.

Quelques exemples de déformation par poinçonnage :

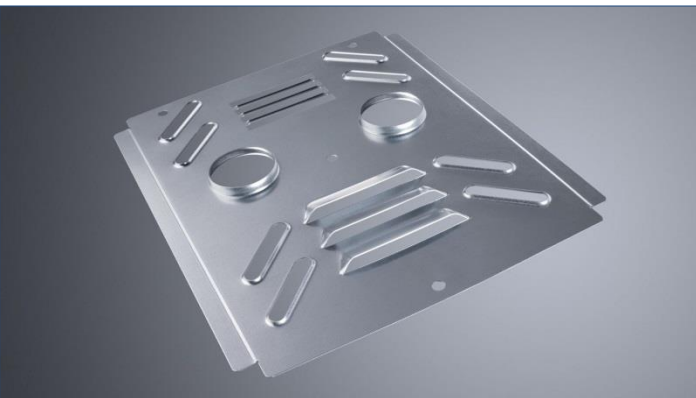

Centre de découpe laser

TRULASER L5030 - Puissance de **5000 watts**



Avec notre laser de 5000 watts, nous nous positionnons sur le marché de la découpe laser avec des prix et des délais compétitifs.

Capacités en format maxi de 3000 x 1500 :

ACIER : 20mm / INOX : 12mm / ALU : 10mm

Cette machine intervient en découpe dans tous les secteurs d'activités.

Elle est capable de réaliser également des **découpes de tubes** complexes et performantes, dans des matériaux tels que l'acier, l'inox, l'aluminium, en diamètre de **30mm à 370mm**.



Centre de pliage numérique



TRUBEND 5170 170t - Longueur utile 3m

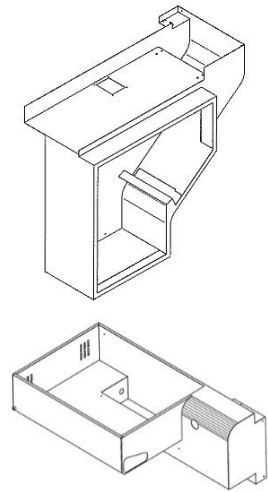

TRUBEND 5130 130t - Longueur utile 3m

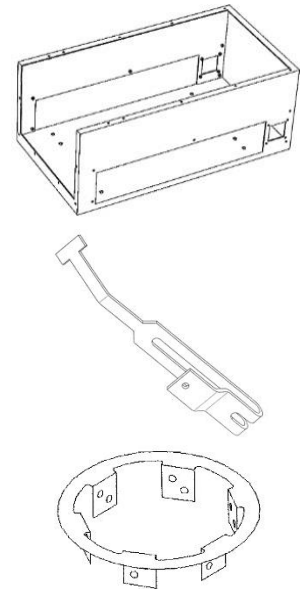

TRUMABEND V130 130t - Longueur utile 3m

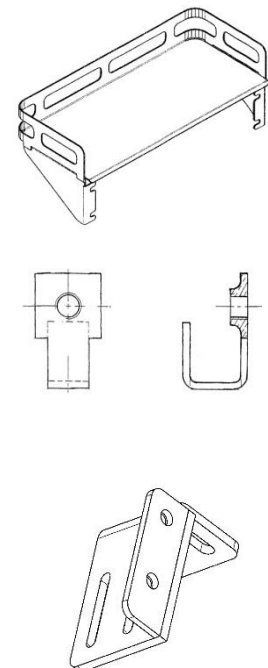

Assemblage par soudage



Soudure **TIG** ISO 9606-1
Étanches



Soudure **MIG**
ISO 96061
Résistantes

siegmund

Fronius
SHIFTING THE LIMITS



Soudure d'accessoires par
décharge de condensateur
Discrètes

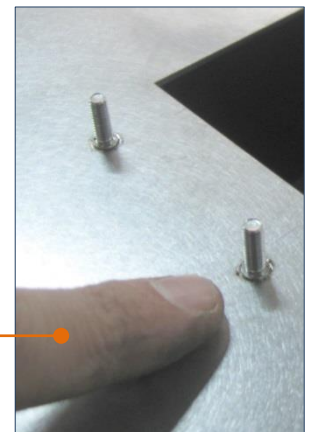
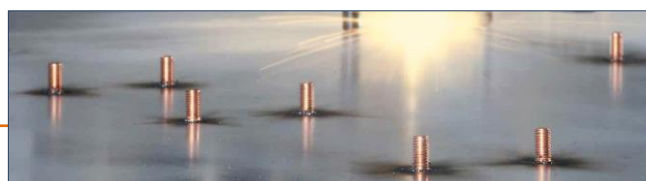

Soudure invisible sur l'envers, même sur de très fines épaisseurs > 0.8mm

Assemblage par soudage



Soudure **par point**
Spécial tôlerie

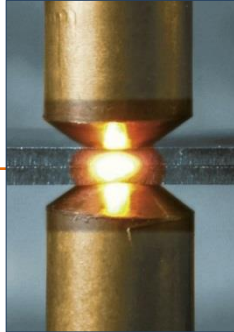

Assemblage mécanique



Sertissage pneumatique
BÖLLHOFF

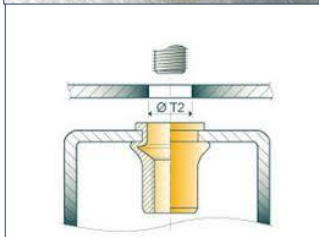

Pose d'inserts
Rapide et efficace



Finition automatisée

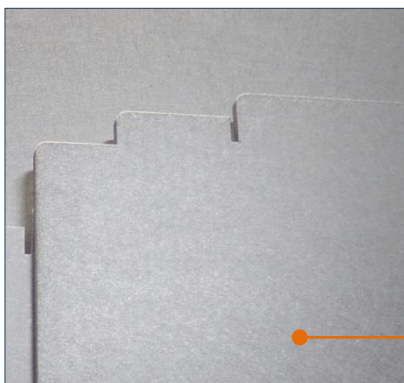

DiscMaster
LÖEWER

Aspect uniforme
Ébavurage précis
Finition orbitale





CAO / FAO

Conception 3D



CATIA V5

&



SOLID EDGE

Programmation CN



TRUTOPS BOOST

Pour toute **demande de devis** merci de nous fournir
des fichiers au format .STEP

CERTIFICATION ISO 9001 : version 2015



Amélioration continue

Nos objectifs premiers :
Améliorer la **qualité**
Les **délais** de livraison
La **productivité**



Secteurs d'activité



DÉFENSE

MACHINE SPÉCIALE

AGROALIMENTAIRE

ROBOTIQUE AGRICOLE

ARCHITECTURE

FERROVIAIRE

ELECTRONIQUE

AGENCEMENT

MACHINES BTP

MOBILIER URBAIN



Quelques exemples de nos réalisations

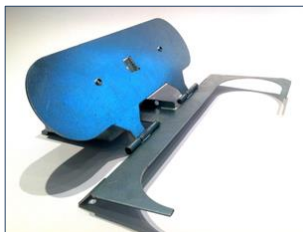
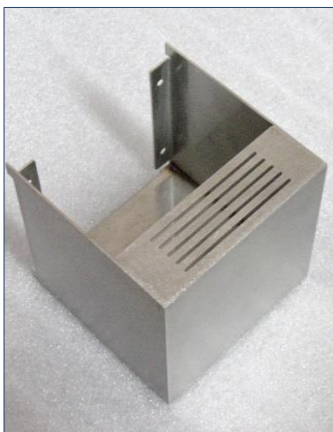
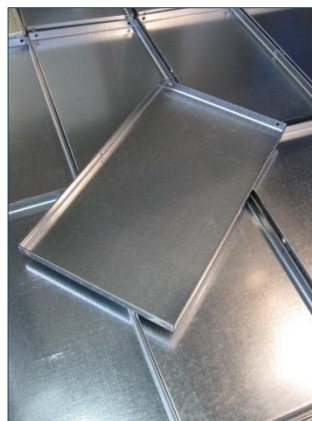

Nous contacter !

Tôlerie industrielle

www.goubier-tolerie.com



Dirigeant Didier Bourguet

d.bourguet@goubier-tolerie.com

Technico-commercial Michel Bertrand

m.bertrand@goubier-tolerie.com

Assistante commerciale Corinne Espagnet

c.espagnet@goubier-tolerie.com

Localisation :

65, rte Albfeuille Lagarde
82000 Montauban

Tél : +33 (0)5 63 63 11 07

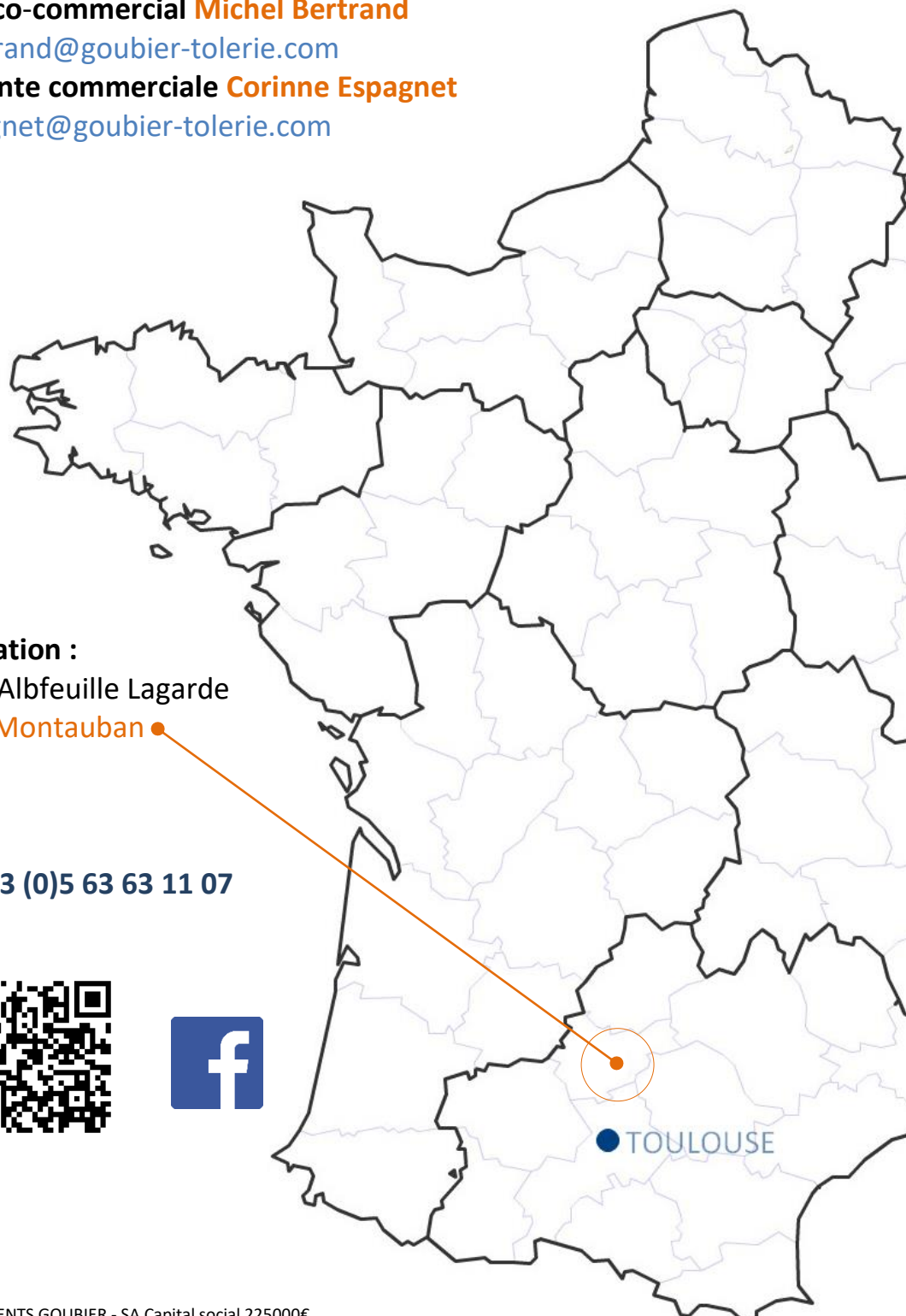

ETABLISSEMENTS GOUBIER - SA Capital social 225000€

SIREN : 306 314 287 - Code APE : 2550B - Découpage, emboutissage

Crédits photos : ©GOUBIER SA - ©TRUMPF - ©LOEWER - ©FRONIUS - Tous droits réservés.